

## GUIDE PAS À PAS

**ÉTAPE 1:** Connecter 2 paires de tubes verticaux (B) pour former 2 longs montants.

**ÉTAPE 2:** A l'aide d'un T-Clip (C), connecter chaque long montant avec un pied (A).  
Noter le positionnement de la marque sur chaque pied.  
Les T-Clips doivent être positionnés sur les marques, bien serrés.

**ÉTAPE 3:** Faisant face à la structure, positionner un T-Clip gauche avec 1 ressort (D) sur le montant vertical de gauche, approximativement à la hauteur désirée.

**Note:** le ressort du T-Clip gauche devrait se trouver vers le haut du clip, et la roulette en plastique ronde devrait se trouver à l'arrière.

Insérer un tube horizontal (F) dans le T-Clip gauche.  
Serrer le T-Clip en tournant la roulette.

**ÉTAPE 4:** Répéter l'opération du côté droit, en positionnant un T-Clip droit avec 1 ressort (E), sur le montant vertical de droite.  
Connecter ce T-Clip avec l'autre côté du tube horizontal (F), puis serrez-le légèrement.  
Ajuster maintenant le tube horizontal à sa hauteur finale, en fonction de la hauteur de l'affiche, puis visser entièrement les T-Clips gauche et droit.

**ÉTAPE 5:** Prendre le tube horizontal avec coins pre-installés (G) restant.  
Le connecter en haut de la structure, en insérant simplement les coins dans les tubes.

## INSTALLATION D’AFFICHE

Avant d'installer une affiche, ouvrir le volet mobile des 4 clips, aux 4 coins de la structure, tel qu'illustré ci-contre.

**IMPORTANT:** Les volets mobiles doivent être ouverts entièrement, à 90°, afin que l'espace nécessaire soit libéré pour permettre l'insertion de l'affiche.

Insérer entièrement un premier coin (#1) en haut de l'affiche, jusqu'au fond du clip.

Sécuriser le coin de l'affiche en refermant complètement le volet mobile.

Si votre bannière est en vinyl ou tout autre média indéchirable, répéter avec le **coin #2**, tel qu'illustré ci-contre. Finalement, continuer l'installation avec les 2 coins restants, au bas de la structure.

**NOTE:** Si au contraire, votre affiche est fine, fragile ou déchirable (papier photo, etc), l'ordre suggéré est alors: #1, #4, puis les deux coins restants. Ceci minimisera la tension exercée sur l'affiche.

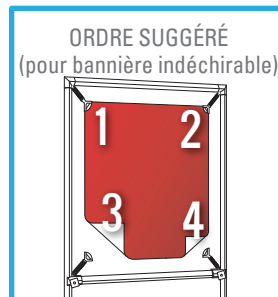
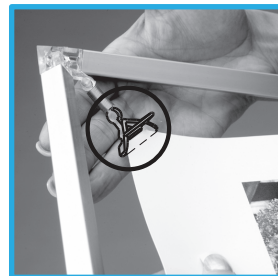

## INSTRUCTIONS D'ASSEMBLAGE

### STAND FLEX AVEC PIEDS EN T



# VUE D'ENSEMBLE

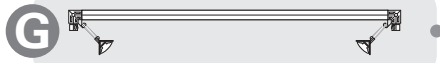

**G** Tube horizontal avec coins pre-installés

**VUE DE FACE**

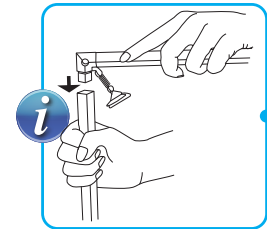

**i** Connection des tubes et coins

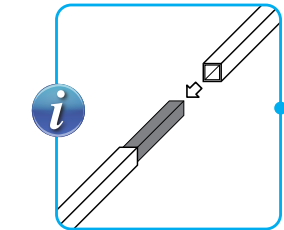

**i** Jonction des tubes

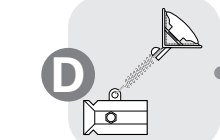

**D** T-Clip gauche + ressort

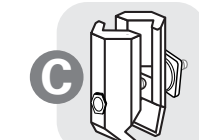

**C** T-Clip



**F** Tube horizontal

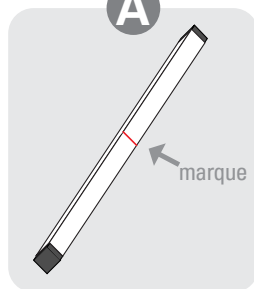

**A** Pied

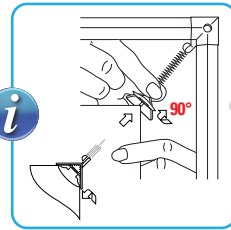

**i** Insertion d'affiche

**NOTE:**

Ouvrir le clip entièrement, à 90°

Ajustement de la hauteur du T-Clip:

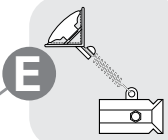

**E** T-clip droit + ressort

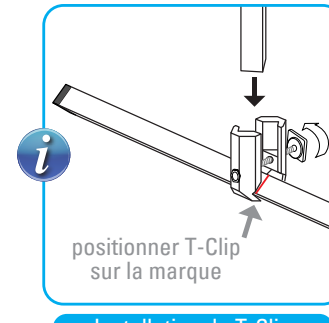

**i** positionner T-Clip sur la marque  
**Installation du T-Clip**

**VUE DE CÔTÉ**

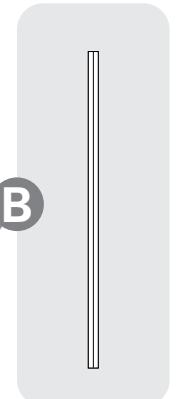

**B** Tube vertical

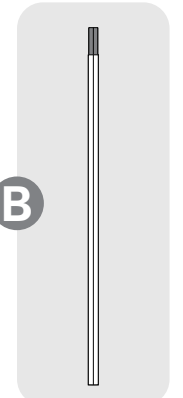

**B** Tube vertical avec barre de jonction

## CONTENU

- A** Pied: **x2**
- B** Tube vertical: **x4**
- C** T-Clip: **x2**
- D** T-Clip gauche avec ressort: **x1**
- E** T-Clip droit avec ressort: **x1**
- F** Tube horizontal: **x1**
- G** Tube horizontal avec coins pre-installés: **x1**

STAND FLEX AVEC PIEDS EN T